

MONTAGESATZ ZUSATZSCHEINWERFER

Additional headlight mounting kit | Kit de montage de phares additionnels | Kit de montage de faro adicional | Kit di montaggio faro aggiuntivo

Art.-Nr: 28342-402

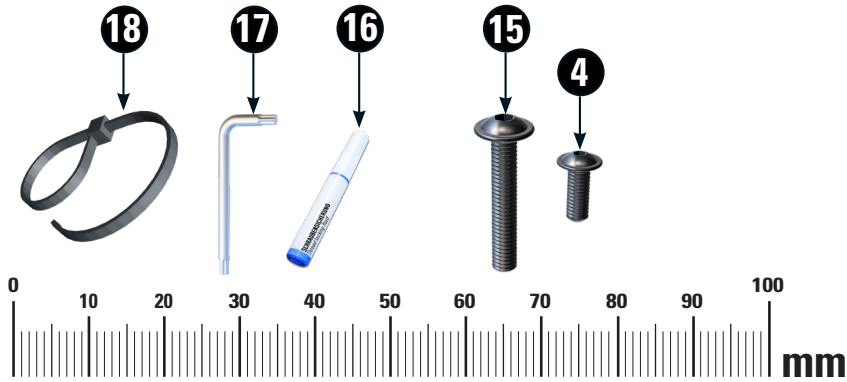

Die Hülse (Nr.7) wird nur auf der rechten Seite verwendet.
The sleeve (No.7) is only used on the right side.
L'entretoise (n° 7) est utilisée uniquement du côté droit.

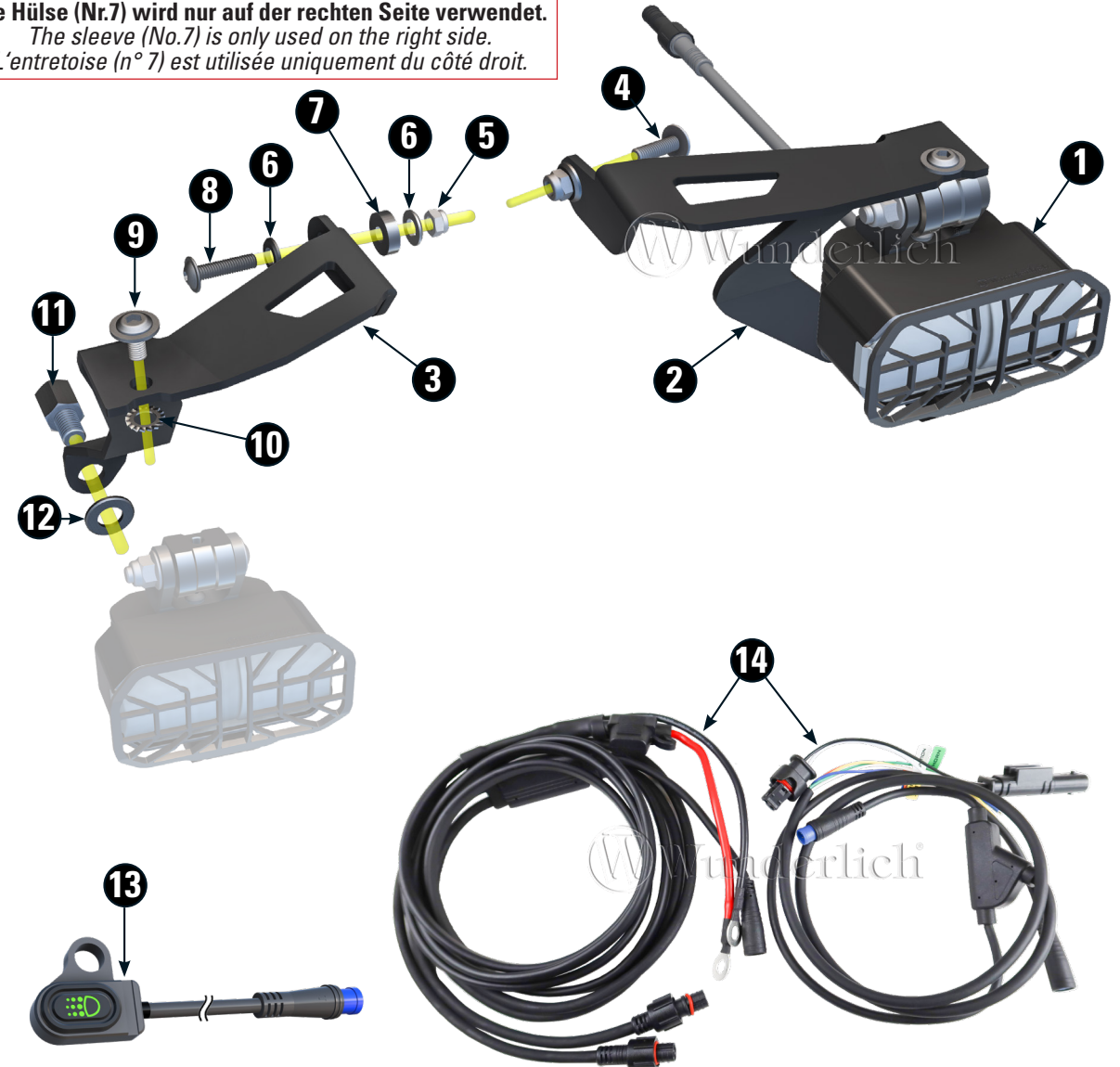

#	Bauteil component composant	DE Die Farben der Abbildungen dienen nur der Veranschaulichung. EN The colors are for illustrating purposes only. FR Les couleurs utilisées sont à titre indicatif seulement.	DIN	ISO	Menge quantity quantité
1	LED Microflooder - vormontiert / pre-assembled				2
2	Halter (links) / bracket (left side)				1
3	Halter (rechts) / bracket (right side)				1
4	Linsenflanschschraube / lens head screw M5x16		7381SA2	7381SA2	2
5	Sechskantmutter / Hex nut M5		985	10511	2
6	U-Scheibe / Washer M5		125	7089	4
7	Hülse / Sleeve 4mm				1
8	Linsenflanschschraube / lens head screw M5x20		7381SA2	7381SA2	1
9	Linsenflanschschraube / lens head screw M6x10		7381SA2	7381SA2	2
10	Fächerscheibe / serrated washer M6				2
11	Gewindebolzen / Screwed spacer sleeve M8				2
12	U-Scheibe / Washer M8		125	7089	2
13	Schalter / Switch				1
14	Kabelsatz / Cable set				1
15	Linsenflanschschraube / lens head screw M6x35		7381SA2	7381SA2	1
16	Schraubensicherung / Thread locking fluid				1
17	Winkelschraubendreher / Offset screwdriver				1
18	Kabelbinder / Zip tie				16

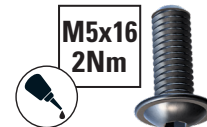
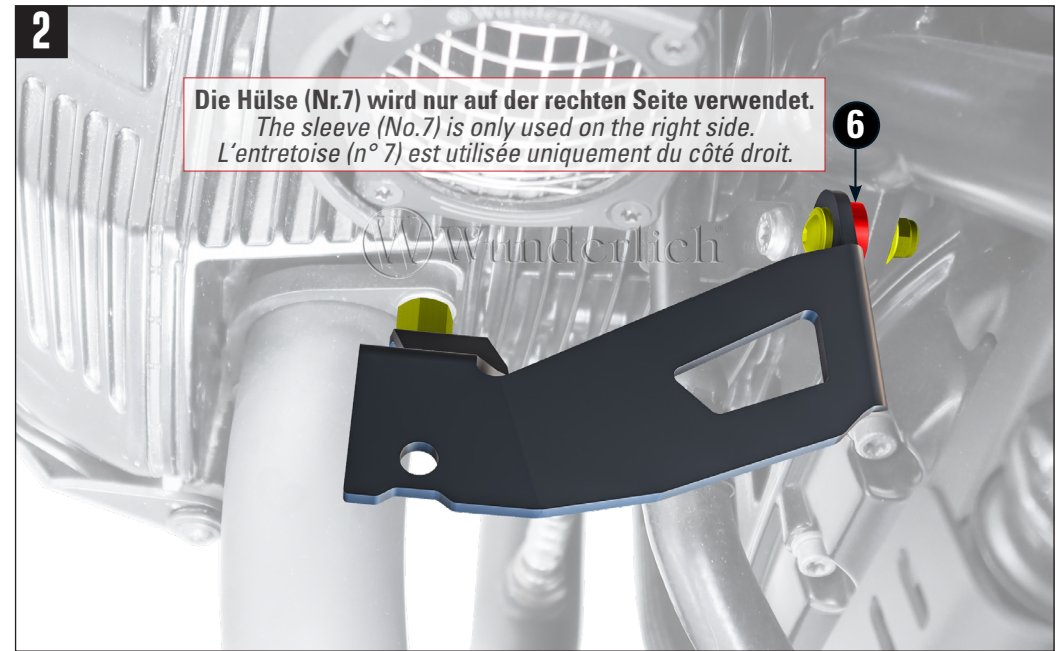
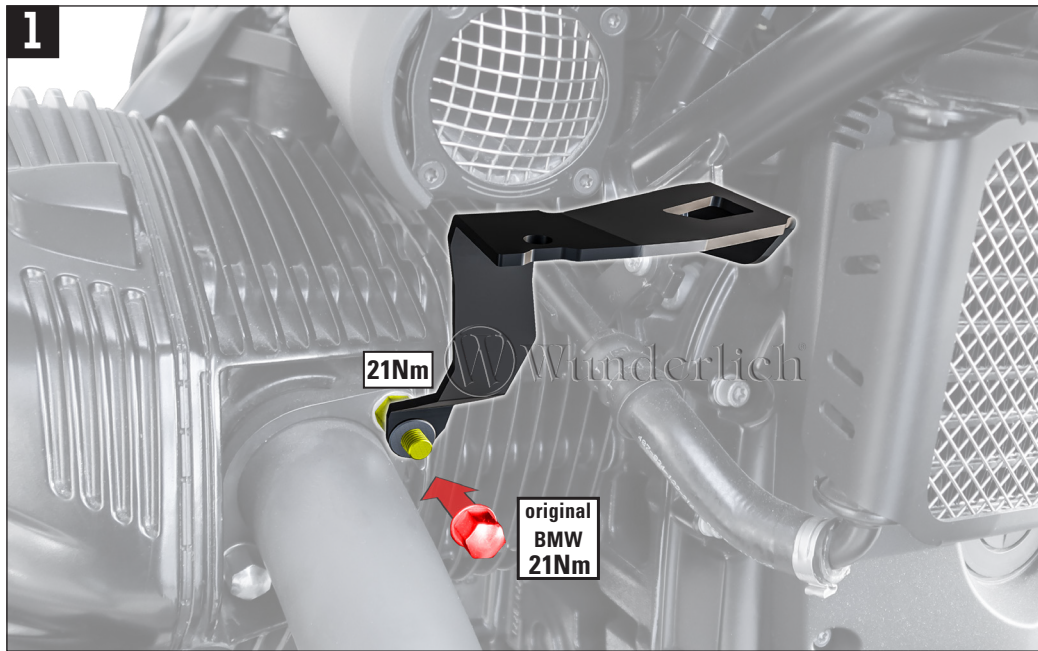

KABELSATZ

Cable set | Set de câbles | Juego de cables | Set di cavi

Artikel.-Nr: 28369-002-KS

- A** -Scheinwerfer
headlights / phares supplémentaires
- B** -(An-Aus Schalter)
(on/off switch) / (interrupteur on-off)
- C** -Anschluss Bordsteckdose vorne oder hinten
*Connection of on-board socket at the front or rear
Raccordement de la prise embarquée à l'avant ou à l'arrière*
- D** -Sicherung
fuse / fusible
- E** -Minus
minus
- F** -Plus
plus

SCHALTPLAN *electrical layout / schéma électrique*

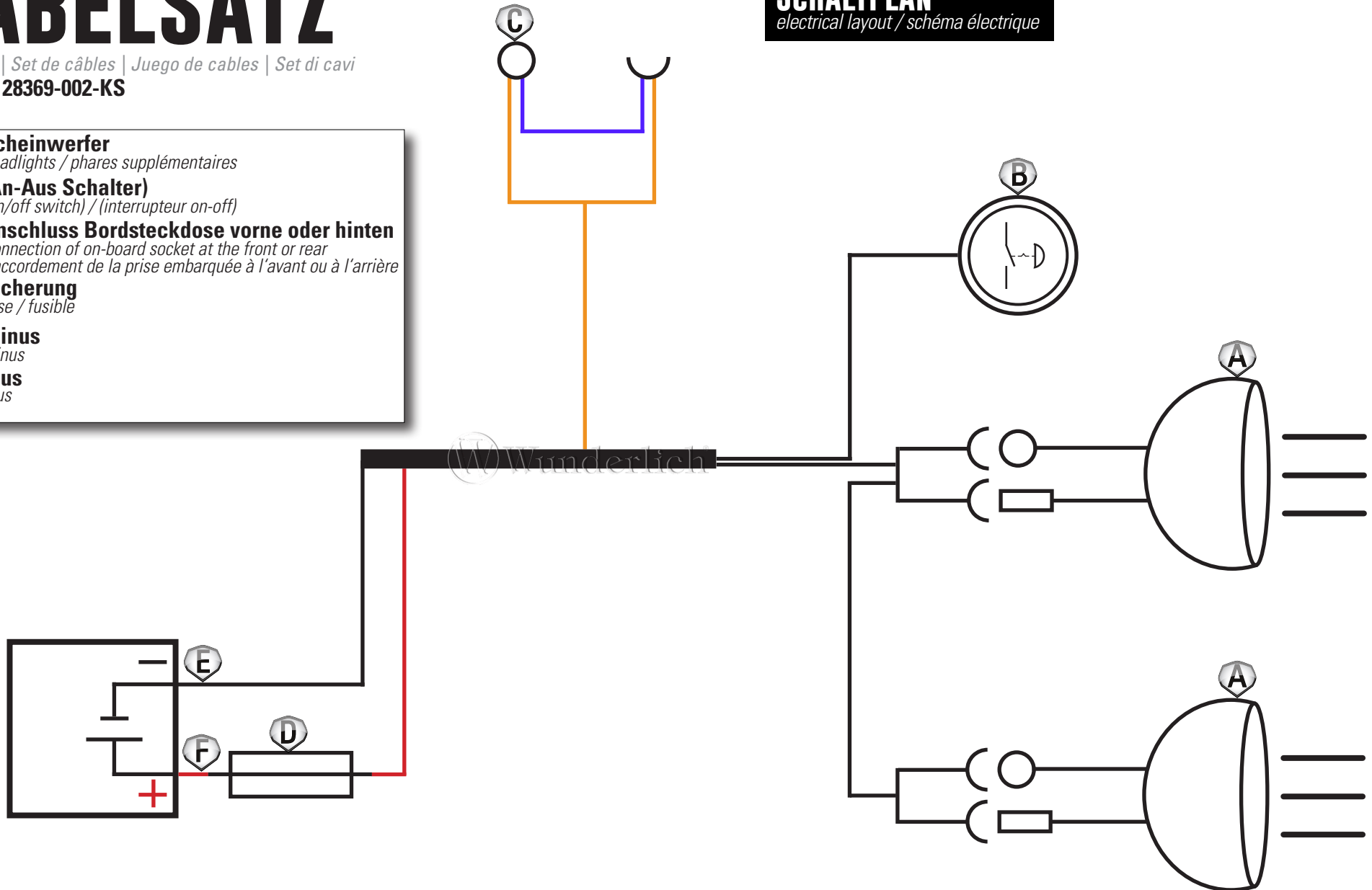

MONTAGEBEISPIEL
Mounting example
Exemple de montage

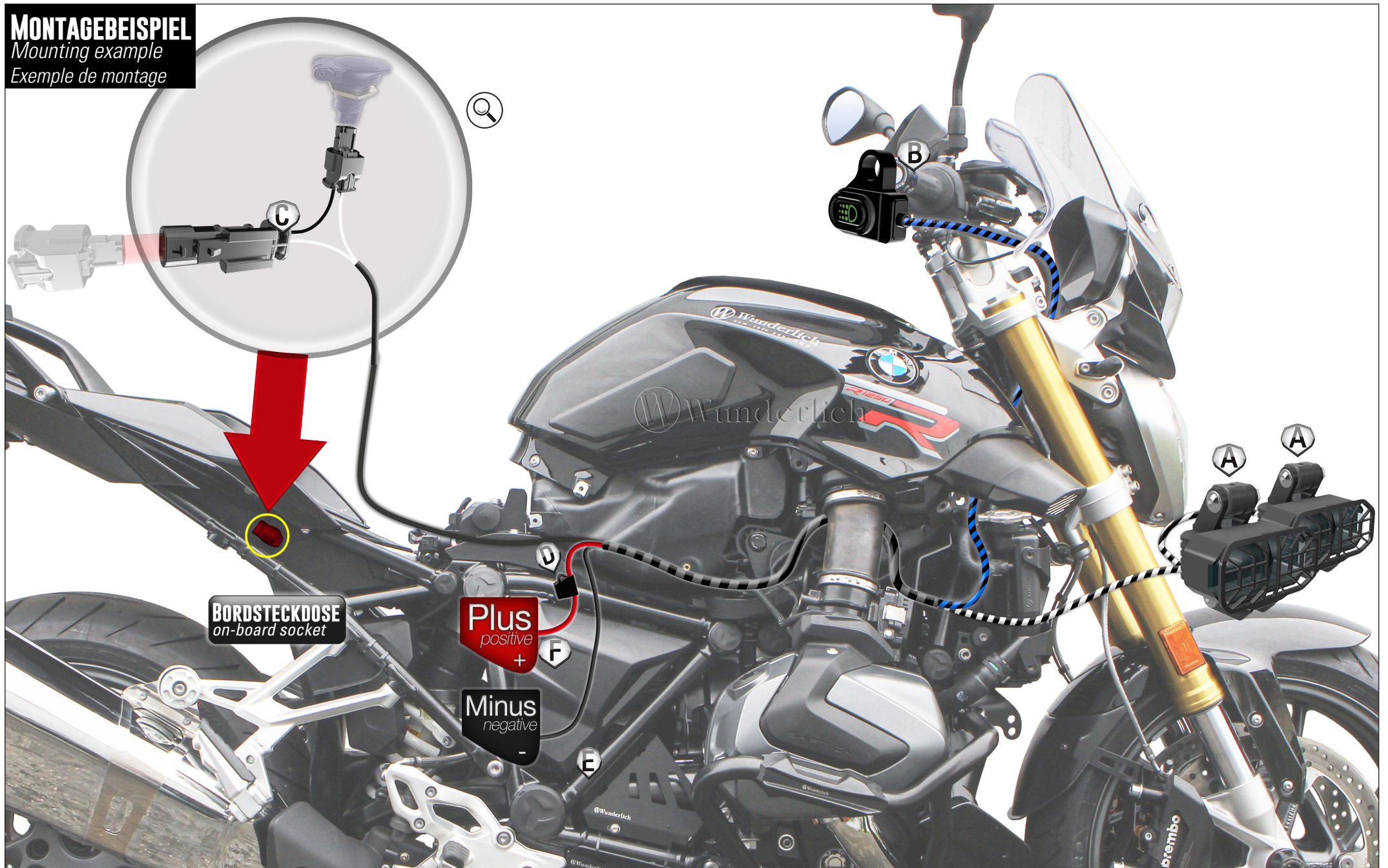

BORDSTECKDOSE
on-board socket

Plus
positive
+

Minus
negative
-

MONTAGEBEISPIEL AN EINER R 1250 RS.

Wählen Sie zur Verlegung des Kabelbaums, die Seite der Bordsteckdose. Um diesen optimal verlegen zu können, demontieren Sie Modellabhängig die dementsprechenden Verkleidungsteile. Vorab verlegen Sie den Kabelbaum locker am Fahrzeug und fixieren ihn erst nach der Funktionsprüfung mit Kabelbindern.

Mounting example on a R 1250 RS.

To route the wiring harness, select the side of the on-board socket. To be able to install it optimally, dismantle the corresponding panelling parts depending on the model. First lay the wiring harness loosely on the vehicle and only fix it with cable ties after the function test.

Exemple de montage sur une R 1250 RS.

Pour acheminer le faisceau de câbles, choisissez le côté de la prise de courant embarquée. Pour pouvoir l'installer de manière optimale, démontez les pièces d'habillage correspondantes en fonction du modèle. Posez d'abord le faisceau de câbles sans le serrer sur le véhicule et ne le fixez qu'avec des colliers de serrage après le test de fonctionnement.

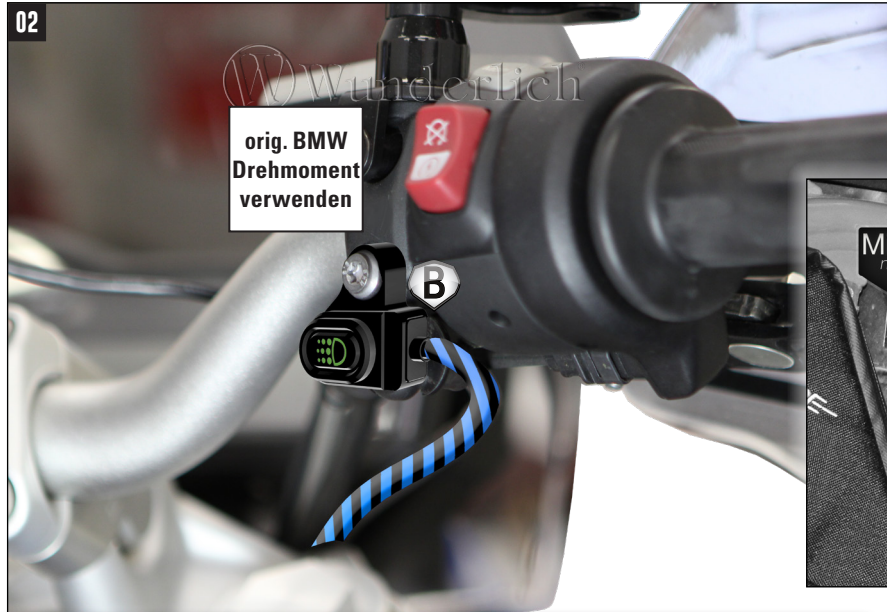
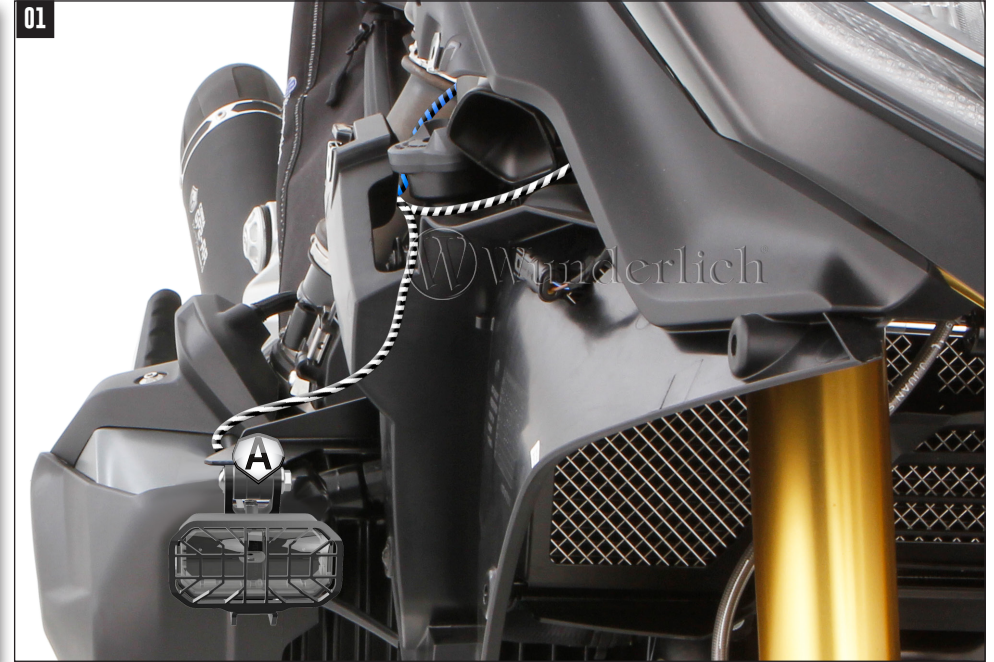

DE Der Schalter kann an die Brems- oder Kupplungsarmatur montiert werden.
EN The switch can be mounted on the brake or clutch fitting.
FR Le commutateur peut être monté sur le raccord de frein ou d'embrayage.

BORDSTECKDOSE HINTEN
rear on-board socket

MICROFLOOTER 3.0 ZUSATZSCHEINWERFER

Auxiliary lights | Lumières auxiliaires | Luci ausiliarie | Luces auxiliares

Artikel.-Nr: 28369-002



EINSTELLHILFE ZUSATZSCHEINWERFER

adjustment aid additional headlights

STRAßENVERKEHRSORDNUNG DES JEWEILIGEN LANDES BEACHTEN!

Observe the road traffic regulations - Veuillez respecter le code de la route de pays concernés - Si prega di osservare le normative stradali del rispettivo paese - Si prega di osservare le normative stradali del rispettivo paese

- A= Höhe der Scheinwerfermitte.
heightlevel headlight center.
- B= Entfernung vom Scheinwerfer zur Wand (5 Meter).
distance from headlight to wall (5 meters).
- C= Höhe Fernlicht (Zentrum sollte auf gleicher Höhe wie die Scheinwerfermitte liegen).
heightlevel high beam (center at the same heightlevel as headlightcenter).
- D= Die Hell- Dunkel- Grenze des Abblendlichts 50mm tiefer als C.
the cut-off line of low beam 50mm lower than C.
- E= Die Hell- Dunkel- Grenze der Zusatzscheinwerfer, 100mm tiefer als C.
Zusatzscheinwerfer parallel zur Fahrzeuglängsachse ausrichten.
The cut-off line of additional head light 100mm lower than C.
Align the additional head light parallel to the vehicles longitudinal axis.



ZUR EINSTELLUNG DER SCHEINWERFER MUSS DAS MOTORRAD MIT DEM FAHRER BELASTET SEIN.

To adjust the headlights, the motorcycle must be loaded with the driver.

